

Instruction 510-0407

06-22-16

Version 1

Copyright ©2016

by S&S® Cycle, Inc.

All rights reserved.

Printed in the U.S.A.

S&S® Cycle, Inc.

14025 Cty Hwy G PO Box 215

Viola, Wisconsin 54664

Phone: 608-627-1497 • Fax: 608-627-1488

Technical Service Phone: 608-627-TECH (8324)

Technical Service Email: sstech@sscyle.com

Website: www.sscyle.com



Installation Instructions: S&S Stealth EC Approved Air Cleaner Kit for 103" and 110" Harley-Davidson® Dyna® and Softail® Models With Electronic Throttle Control

DISCLAIMER:

Many S&S parts are designed for high performance, closed course, racing applications and are intended for the very experienced rider only. The installation of S&S parts may void or adversely affect your factory warranty. In addition such installation and use may violate certain federal, state, and local laws, rules and ordinances as well as other laws when used on motor vehicles used on public highways. Always check federal, state, and local laws before modifying your motorcycle. It is the sole and exclusive responsibility of the user to determine the suitability of the product for his or her use, and the user shall assume all legal, personal injury risk and liability and all other obligations, duties, and risks associated therewith.

SAFE INSTALLATION AND OPERATION RULES:

Before installing your new S&S part, it is your responsibility to read and follow the installation and maintenance procedures in these instructions and follow the basic rules below for your personal safety.

- Gasoline is extremely flammable and explosive under certain conditions and toxic when breathed. Do not smoke. Perform installation in a well ventilated area away from open flames or sparks.
- If motorcycle has been running, wait until engine and exhaust pipes have cooled down to avoid getting burned before performing any installation steps.
- Before performing any installation steps, disconnect battery to eliminate potential sparks and inadvertent engagement of starter while working on electrical components.
- Read instructions thoroughly and carefully so all procedures are completely understood before performing any installation steps. Contact S&S with any questions you may have if any steps are unclear or any abnormalities occur during installation or operation of motorcycle with an S&S part on it.
- Consult an appropriate service manual for your motorcycle for correct disassembly and reassembly procedures for any parts that need to be removed to facilitate installation.
- Use good judgment when performing installation and operating motorcycle. Good judgment begins with a clear head. Don't let alcohol, drugs or fatigue impair your judgment. Start installation when you are fresh.
- Be sure all federal, state and local laws are obeyed with the installation.
- For optimum performance and safety and to minimize potential damage to components, use all mounting hardware that is provided and follow all installation instructions.
- Motorcycle exhaust fumes are toxic and poisonous and must not be breathed. Run motorcycle in a well ventilated area where fumes can dissipate.

IMPORTANT NOTICE:

Statements in this instruction sheet preceded by the following words are of special significance.



WARNING

Means there is the possibility of injury to yourself or others.



CAUTION

Means there is the possibility of damage to the part or motorcycle.

NOTE

Other information of particular importance has been placed in italic type.

S&S recommends you take special notice of these items.

WARRANTY:

All S&S parts are guaranteed to the original purchaser to be free of manufacturing defects in materials and workmanship for a period of twelve (12) months from the date of purchase. Merchandise that fails to conform to these conditions will be repaired or replaced at S&S's option if the parts are returned to us by the purchaser within the 12 month warranty period or within 10 days thereafter.

In the event warranty service is required, the original purchaser must call or write S&S immediately with the problem. Some problems can be rectified by a telephone call and need no further course of action.

A part that is suspect of being defective must not be replaced by a Dealer without prior authorization from S&S. If it is deemed necessary for S&S to make an evaluation to determine whether the part was defective, a return authorization number must be obtained from S&S. The parts must be packaged properly so as to not cause further damage and be returned prepaid to S&S with a copy of the original invoice of purchase and a detailed letter outlining the nature of the problem, how the part was used and the circumstances at the time of failure. If after an evaluation has been made by S&S and the part was found to be defective, repair, replacement or refund will be granted.

ADDITIONAL WARRANTY PROVISIONS:

- (1) S&S shall have no obligation in the event an S&S part is modified by any other person or organization.
- (2) S&S shall have no obligation if an S&S part becomes defective in whole or in part as a result of improper installation, improper maintenance, improper use, abnormal operation, or any other misuse or mistreatment of the S&S part.
- (3) S&S shall not be liable for any consequential or incidental damages resulting from the failure of an S&S part, the breach of any warranties, the failure to deliver, delay in delivery, delivery in non-conforming condition, or for any other breach of contract or duty between S&S and a customer.

- Kit Contents:**
- | | | |
|---------------------|---|------------------------------|
| • Backplate | • 2x – Breather Bolts | • 8x – Rubber Coated Washers |
| • Filter | • 2x – 1/4" X 20 Flanged Button Head Screws | • Cover Screw |
| • Filter Top Plate | • 1x – 5/16" button head screw | • Backplate Gasket |
| • 243 Blue Loctite® | | • EC Approved Silencer |
| • 3x - 1/4" X 20 | | |

WARNING

- The safety of the motorcycle rider is dependent of proper installation of this product. If you are not certain of your capabilities or do not have the correct tools for this installation, please consult a shop to have it done. Improper installation of this product could result in injury or death to the rider.
- Be sure to disconnect the battery of your motorcycle before starting on this procedure. Accidental starting of the motorcycle could cause injury to you or others around you during the installation.

Disassembly

Stock Air Cleaner Removal

1. Disconnect the negative battery cable from the motorcycle and route it away from any metal parts in the area.
2. Remove the stock air cleaner cover and backplate assembly following your service manual for the specific year and model bike you are working on.
3. Remove the throttle body support bracket and plastic automatic compression release retaining clip. **Picture 1** illustrates the bracket and clip.



Picture 1

Installation

Installing the S&S Stealth AC Kit

1. Locate the S&S backplate and the three 1/4"x20 backplate screws.



Backplate Screws

2. Install the three screws in the backplate as illustrated in **Picture 2**.

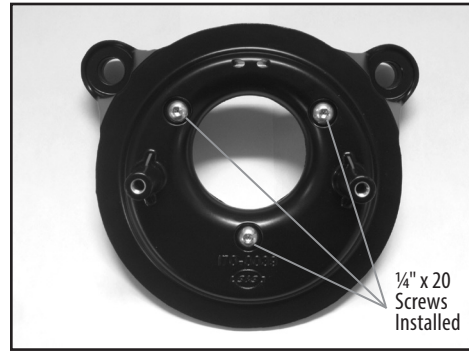

Picture 2

NOTE: The backplate has interference threads tapped into it so the screws will thread in with some force.

3. Slide the supplied gasket over the screws as illustrated in **Picture 3**.

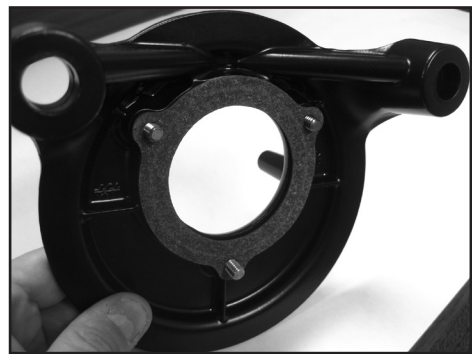

Picture 3

4. Locate the two breather bolts and the eight rubber coated washers. Put one washer on each breather bolt and pass through the backplate mounting holes. Install another rubber coated washer onto each breather bolt. As illustrated in **Picture 4**.

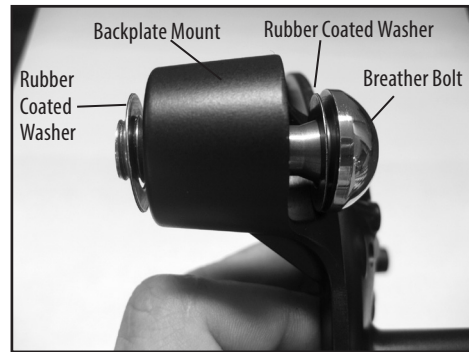

Picture 4

5. Apply a drop of 243 blue Loctite® to the threads of each screw and breather bolt. **Picture 5** illustrates all five fasteners that require 243 blue Loctite.

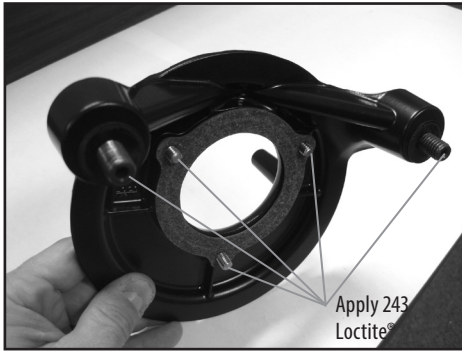

Picture 5

6. Fit the backplate to the throttle body and the cylinder heads. Start the threads of all the screws and tighten evenly until the backplate is snug.
7. Now that the backplate is positioned, finish torque the $\frac{1}{4}$ " X 20 backplate screws to 72 in.-lbs. as illustrated in **Picture 6**.



Picture 6

8. Check between the cylinder head and the backplate for air gaps.
NOTE: A feeler gauge works well for determining the amount of gap, if any, between the head and the backplate as illustrated in **Picture 7**.



Picture 7

9. If a gap less than the thickness of a rubber coated washer is present, torque the breather bolts down 10-12 ft.-lbs. If a gap of more than the thickness of a rubber coated washer is present, determine how much and select the appropriate number of rubber coated washers needed to take up the gap.
10. If more than one rubber coated washer is needed between the head and backplate, back out the breather bolts and install the correct number of rubber coated washers.

11. Thread the breather bolts in and finish torque breather bolts to 10-12 ft.-lbs.
12. Refer to the line drawing on **Page 4** and locate the filter, plastic filter top plate, EC approved silencer, and the two $\frac{1}{4}$ " X 20 flanged button head screws.

NOTE: The EC approved silencer in your kit may have one or two air holes depending on the intended application.

13. Place the EC approved silencer over the filter. Make sure the tabs on the inside surface are hooked behind the outer vinyl ring of the filter. See **Pictures 8 & 9**.



Picture 8



Picture 9

14. Apply a drop of 243 blue Loctite® to the threads of each $\frac{1}{4}$ " X 20 flanged button head screws and set aside.
15. Hold the filter on the backplate. If silencer has a single opening, place it at the three o'clock position. If silencer has two openings place the divider between them at the three o'clock position. Put the filter top plate on top of the filter, making sure that cover is sitting flat on the filter and locked into the groove. The word "Down" must be facing down as illustrated in **Picture 10**.

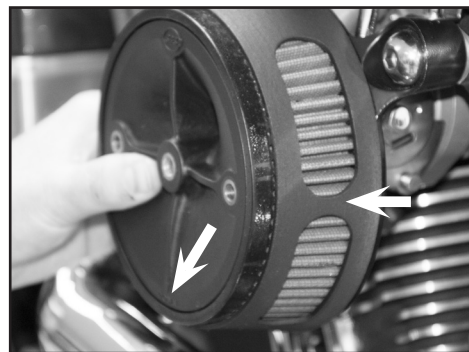

Picture 10

16. Pass the 1/4" X 20 flanged button head screws through the plastic top filter plate, thread in and tighten down evenly until snug and then finish torque to 72 in.-lbs. as illustrated in **Picture 11**.



Picture 11

17. Attach an S&S air cleaner cover or a 1999-2016 stock Harley-Davidson® big twin air cleaner cover to the stealth air cleaner kit by installing the 5/16" button head screw, with 234 blue Loctite® applied to the threads, and torque to 10 ft.-lbs. See **Picture 11**.

Replacement Parts for S&S Stealth Air Cleaner Kits

1. Screw, SHCB, 5/16-18 x .500", Polished, Stainless Steel..... 500-0051
2. Screw, SHC, Flanged Button, 1/4-20 UNC x .750" (Each) 500-0060
3. Plate, Top, Air Filter, Molded, Plastic..... 170-0026
4. Filter, Air, Tapered, Standard Pleated, 5.500" x 6.000" x 2.375", Cotton, Stealth Air Cleaner Kit..... 170-0043
5. Screw, SHCB, 1/4-20 UNC X .825" (Each) 3 required 500-0059
6. Backplate, S&S Cycle Stealth Air Cleaner 170-0065
7. Screw, Backplate Vent, SHCB, 3/8-16 x 1-1/2", Polished, Stainless Steel (Each) 2 required..... 170-0045
8. Washer, Flat, .380" x .880" x .024", Nitrile Rubber Coated, Cold Rolled Steel (Each) 8 required 50-7054
9. Gasket, Throttle Body 160-0035
10. Screw, PH, 10-24 x 1/4", Zinc, Steel* 50-0041
11. EC approved silencer
 Single opening (103" engines) 170-0328
 Dual opening (110" engines) 170-0316

* For S&S Muscle air cleaner cover only

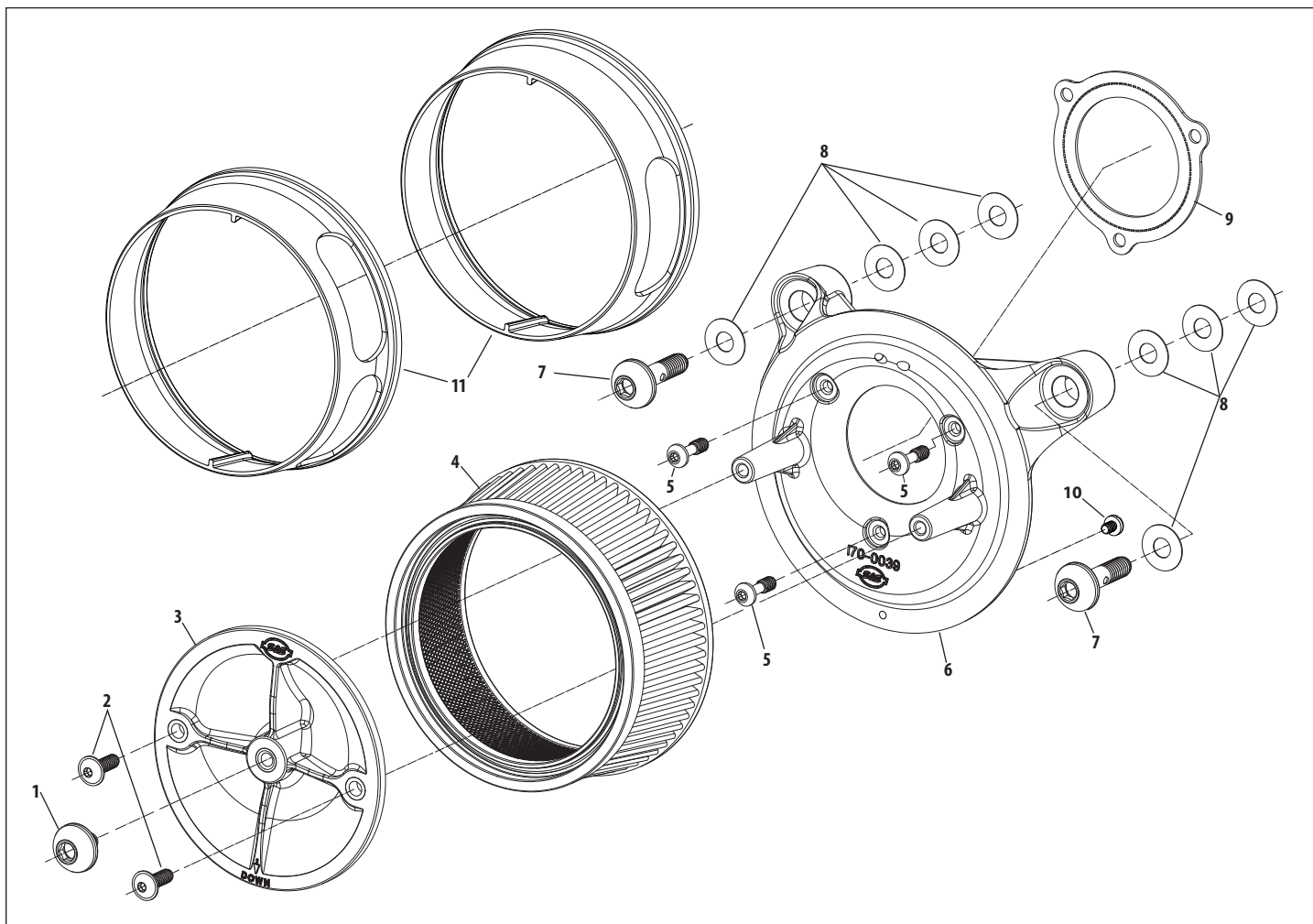

Instruction 510-0407
06-20-16

Version 1

Copyright ©2016
durch S&S® Cycle, Inc.
Alle Rechte vorbehalten.
Druck in den U.S.A.

S&S® Cycle, Inc.

14025 Cty Hwy G PO Box 215
Viola, Wisconsin 54664

Phone: 608-627-1497 • Fax: 608-627-1488
Technical Service Phone: 608-627-TECH (8324)
Technical Service Email: sstech@sscycycle.com
Website: www.sscycycle.com



Installationsanleitung: S&S EG-zugelassenes Stealth-Luftfilterset für 103" sowie 110" Harley-Davidson® Dyna® und Softail® Modelle mit elektronischem Gashebel

DISCLAIMER:

Viele der S&S-Teile sind für Hochleistungen, geschlossene Rennstrecken und Rennanwendungen konzipiert und sind daher nur für sehr erfahrene Fahrer gedacht. Die Installation von S&S-Teilen kann Ihre Herstellergarantie aufheben oder nachteilig beeinflussen. Zusätzlich kann eine solche Installation und Nutzung bestimmte bundestaatliche, staatliche sowie lokale Gesetze, Bestimmungen und Anordnungen sowie andere gesetzliche Vorgaben verletzen, wenn diese auf Motorfahrzeuge angewendet werden, die auf öffentlichen Straßen fahren. Prüfen Sie daher immer die bundesstaatliche, staatliche und lokale Gesetzgebung, bevor Sie Ihr Motorrad umrüsten. Es liegt in der alleinigen und ausschließlichen Verantwortung des Nutzer, die Eignung des Produkts für ihre oder seine Verwendung zu bestimmen. Der Nutzer hat alle rechtlichen und persönlichen Verletzungsgefahren und Haftungen sowie alle weiteren, damit verbundenen Verbindlichkeiten, Pflichten und Risiken zu tragen.

REGELN FÜR SICHERE INSTALLATION UND BETRIEB:

Vor Installation Ihres neuen S&S-Teiles liegt es in Ihrer Verantwortung, die Installations- und Wartungsabläufe in der vorliegenden Installationsanleitung zu lesen und zu befolgen. Außerdem ist den grundlegenden Regeln zur Gewährleistung Ihrer persönlichen Sicherheit Folge zu leisten.

- Benzin ist extrem leicht entflammbar und unter bestimmten Bedingungen explosiv sowie bei Einatmen giftig. Bitte rauchen Sie nicht. Nehmen Sie die Installation in einem gut belüfteten Bereich fern von offenen Flammen oder Funken vor.
- Lief das Motorrad, warten Sie bitte mit der Installation, bis Motor und Auspuff abgekühlt sind, um Verbrennungen zu vermeiden.
- Vor Durchführung der Installationsschritte klemmen Sie bitte die Batterie ab, um einen eventuellen Funkenflug sowie ein unabsichtliches Einschalten des Anlassers zu vermeiden, während Sie an den elektrischen Komponenten arbeiten.
- Lesen Sie die Anleitung sorgfältig und genau, so dass Sie alle Abläufe verstanden haben, bevor Sie Installationsschritte durchführen. Wenden Sie sich mit eventuellen Fragen an S&S, falls Schritte unklar sind oder Unregelmäßigkeiten während der Installation oder dem Betrieb eines Motorrads mit einem verwendeten S&S-Teil auftreten.
- Nehmen Sie für die Ausbau- und Wiedereinbauabläufe der Teile, die für eine leichtere Installation entfernt werden müssen, ein entsprechendes Bedienungshandbuch Ihres Motorrad zur Hand.
- Setzen Sie Ihren gesunden Menschenverstand bei der Installation und dem Betrieb Ihres Motorrads ein. Ein gesunder Menschenverstand beginnt mit einem klaren Kopf. Lassen Sie nicht zu, dass Alkohol, Drogen oder Müdigkeit Ihr Urteilsvermögen beeinträchtigen. Beginnen Sie mit der Installation, wenn Sie frisch und ausgeruht sind.
- Stellen Sie sicher, dass alle bundesstaatlichen, staatlichen und lokalen Gesetze mit der Installation befolgt werden.
- Verwenden Sie alle mitgelieferten Montageteile und befolgen Sie die Installationsanweisungen, um eine optimale Leistung und Sicherheit zu gewährleisten und einen potentiellen Schaden an den Komponenten möglichst gering zu halten.
- Die Abgase von Motorrädern sind schädlich und giftig, sie dürfen nicht eingeatmet werden. Lassen Sie das Motorrad in einem gut durchlüfteten Raum laufen, so dass die Gase verfliegen können.

WICHTIGER HINWEIS:

Werden Aussagen in dieser Anleitung durch die nachfolgenden Worte gekennzeichnet, sind sie von besonderer Bedeutung.



WARNUNG:

Hier besteht die Gefahr, sich selbst oder andere zu verletzen.



ACHTUNG:

Hier besteht die Gefahr, das Teil oder das Motorrad zu beschädigen.

HINWEIS:

Weitere Informationen von spezieller Bedeutung wurden kursiv geschrieben.

S&S empfiehlt die besondere Berücksichtigung dieser Punkte.

GEWÄHRLEISTUNG:

Alle S&S-Teile sind garantiert für den ursprünglichen Käufer frei von Herstellungsfehlern in Bezug auf Material und Verarbeitung für einen Zeitraum von zwölf (12) Monaten ab Kaufdatum. Waren, die diesen Bedingungen nicht entsprechen, werden nach Wahl von S&S entweder repariert oder ersetzt, sofern die Teile an uns durch den Käufer innerhalb der 12 Monate laufenden Garantiezeit bzw. innerhalb von 10 Tagen nach Ablauf dieser Zeit zurückgegeben werden. Soll die Gewährleistung in Anspruch genommen werden, muss sich der ursprüngliche Käufer umgehend fernmündlich oder schriftlich bei S&S mit dem Problem melden. Einige Probleme können mit einem Telefonanruf behoben werden, so dass keine weiteren Maßnahmen erforderlich sind. Ein Teil, bei dem ein Defekt vermutet wird, darf nur nach vorheriger Erlaubnis durch S&S ersetzt werden. Dazu muss S&S eine Beurteilung durchführen, ob das Teil defekt ist, und es muss eine Rücksendenummer durch S&S ausgegeben werden. Die Teile müssen ordentlich verpackt werden, um weitere Schäden zu vermeiden, und sie sind unfrei inklusive einer Kopie des Originalkaufbelegs sowie einer genauen schriftlichen Darlegung der Art des Problems, der Verwendung des Teils und der Umstände zum Zeitpunkt des Versagens an S&S zurückzuschicken. Sollte nach Beurteilung durch S&S festgestellt werden, dass das betreffende Teil defekt ist, werden Reparatur, Ersatz oder Erstattung gewährt.

ZUSÄTZLICHE GEWÄHRLEISTUNGSBESTIMMUNGEN:

- (1) S&S übernimmt keinerlei Verpflichtung, sofern das S&S-Teil durch eine dritte Person oder Organisation verändert wurde.
- (2) S&S ist nicht haftbar, wenn ein S&S-Teil ganz oder teilweise infolge unsachgemäßer Installation, falscher Wartung, missbräuchlicher Nutzung, anormalen Betriebs oder anderweitigen unsachgemäßen Gebrauchs oder falscher Behandlung des betreffenden Teils von S&S kaputt geht.
- (3) S&S übernimmt keine Haftung für Folge- oder Nebenschäden, die sich aus dem Versagen eines S&S-Teils, der Verletzung eventueller Gewährleistungen, fehlender Lieferung, Lieferverzögerungen, Lieferung in nicht ordnungsgemäßem Zustand oder anderen Vertrags- bzw. Pflichtverletzungen zwischen S&S und einem Kunden ergeben.

Paketinhalt:

- Rückplatte
- Filter
- Filter-Kopfplatte
- 243 Loctite® blau
- 3x - 1/4" X 20 Rückplattenschrauben
- 2x - 1/4" X 20 Flansch-Halbrundkopfschraube
- 2x – Entlüftungsschrauben
- 1x – 5/16" Halbrundkopfschraube
- 8x – Gummibeschichtete Unterlegscheiben
- Verkleidungsschraube
- Rückplattendichtung
- EG-zugelassener Schalldämpfer



- Die Sicherheit des Motorradfahrers hängt von der korrekten Installation dieses Produkts ab. Sollten Sie sich nicht sicher sein, ob Ihre Fähigkeiten für die Installation ausreichen, oder Sie nicht über die richtigen Werkzeuge verfügen, wenden Sie sich bitte an ein Fachgeschäft, um diese Arbeit auszuführen. Eine falsche Installation dieses Produkts kann zu Verletzungen oder sogar zum Tod des Fahrers führen.
- Stellen Sie sicher, dass Sie die Batterie Ihres Motorrads abgeklemmt haben, bevor Sie mit der Arbeit beginnen. Ein versehentliches Starten des Motorrads könnte Sie oder andere, die sich während der Installation in der Nähe befinden, verletzen.

Ausbau

Entfernung des Standardluftfilters

1. Trennen Sie das negative Batteriekabel vom Motorrad und platzieren Sie es weg von metallischen Teilen in diesem Bereich.
2. Entfernen Sie die Abdeckung des Standardluftfilters und die Rückplattengruppe gemäß Ihrem Bedienungshandbuch aus dem entsprechenden Jahr und für das Motorradmodell, an dem Sie gerade arbeiten.
3. Entfernen Sie den Drosselklappenbügel und den automatischen Kompressionsauslösehalteclip aus Plastik. **Bild 1** zeigt Bügel und Clip.



Bild 1

Installation

Installieren des S&S-Standard-Luftfiltersets

1. Suchen Sie die S&S-Rückplatte sowie die drei 1/4"x20 Rückplattenschrauben heraus.



Rückplattenschrauben

2. Bringen Sie die drei Schrauben in der Rückplatte an, wie auf **Bild 2** gezeigt.



Bild 2

HINWEIS: Die Rückplatte verfügt über Festsitzgewinde, so dass die Schrauben mit etwas Kraft eingedreht werden müssen.

3. Schieben Sie die beiliegende Dichtung über die Schrauben, wie in **Bild 3** dargestellt.

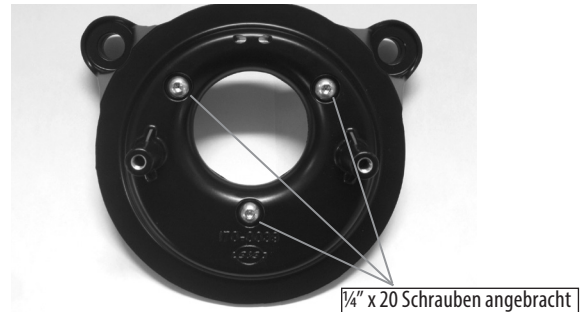

Bild 3

4. Nehmen Sie sich die zwei Entlüftungsschrauben sowie die acht mit Gummi beschichteten Unterlegscheiben. Legen Sie je eine Unterlegscheibe auf jede Entlüftungsschraube und schieben Sie diese durch die Befestigungslöcher in der Rückplatte. Bringen Sie eine weitere mit Gummi beschichtete Unterlegscheibe auf jeder Entlüftungsschraube an. Gezeigt in **Bild 4**.

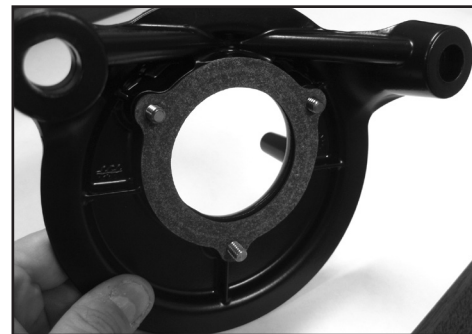

Bild 4

5. Geben Sie einen Tropfen 243 blauem Loctite® auf die Gewinde der Schrauben und Entlüftungsschrauben. **Bild 5** zeigt alle fünf Verschlüsse, bei denen 243 blaues Loctite erforderlich ist.
6. Montieren Sie die Rückplatte auf die Drosselklappe und die Zylinderköpfe. Drehen Sie alle Schrauben gleichzeitig und sorgen Sie für gleichmäßig festen Sitz, bis die Rückplatte eng anliegt.
7. Nachdem die Rückplatte sich nun in Position befindet, drehen Sie die 1/4" X 20 Rückplattenschrauben weiter fest, bis ein Wert von 72 in.-lbs. erreicht ist, wie in **Bild 6** gezeigt.



Bild 5



Bild 6

8. Prüfen Sie den Zwischenraum zwischen Zylinderkopf und Rückplatte auf Luftspalten.

*HINWEIS: Eine Fühlerlehre eignet sich gut, um die Breite des Spalts zu ermitteln, der sich zwischen dem Kopf und der Rückplatte befindet, siehe Darstellung in **Bild 7**.*

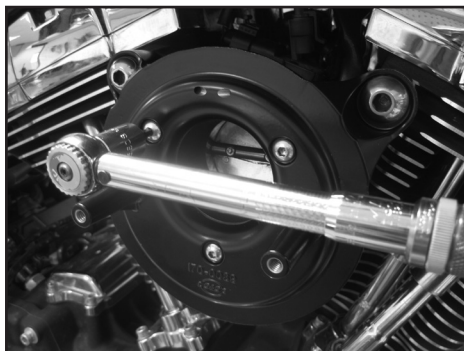

Bild 7

9. Beträgt die Lücke weniger als die Dicke einer mit Gummi beschichteten Unterlegscheibe, ziehen Sie die Entlüftungsschrauben 10-12 ft.-lbs. weiter an. Ist der Spalt größer als die Dicke einer mit Gummi beschichteten Unterlegscheibe, bestimmen Sie die Breite und wählen die geeignete Anzahl an mit Gummi beschichteten Unterlegscheiben aus, die erforderlich sind, um die Lücke zu schließen.
10. Wird mehr als eine mit Gummi beschichtete Unterlegscheibe zwischen Kopf und Rückplatte benötigt, nehmen Sie die Entlüftungsschrauben heraus und benutzen die entsprechende Anzahl an mit Gummi beschichteten Unterlegscheiben.
11. Drehen Sie die Entlüftungsschrauben ein und drehen Sie sie auf 10-12 ft.-lbs. fest.

12. Sehen Sie sich die Skizze auf **Seite 4** an und bestimmen Sie die Positionen von Filter, Filterkopfplatte aus Plastik, EG-zugelassener Schalldämpfer und den zwei ¼" X 20 Flansch-Halbrundkopfschrauben.

HINWEIS: Der EGzugelassene Schalldämpfer in Ihrem Set kann abhängig von der beabsichtigten Anwendung über ein oder zwei Luftlöcher verfügen.

13. Setzen Sie den EG-zugelassenen Schalldämpfer über den Filter. Stellen Sie sicher, dass die Laschen an der oberen Innenseite hinter dem äußeren Vinylring des Filters einrasten. Siehe **Bilder 8 & 9**.



Bild 8



Bild 9

14. Geben Sie einen Tropfen 243 blaues Loctite® auf die Gewinde jeder ¼" X 20 Flansch-Halbrundkopfschraube und legen Sie sie zur Seite.
15. Halten Sie den Filter auf die Rückplatte. Sofern der Schalldämpfer nur ein Loch hat, positionieren Sie dieses auf 3 Uhr. Verfügt der Schalldämpfer über zwei Öffnungen, platzieren Sie den Teiler zwischen den beiden bitte auf der 3 Uhr-Position. Legen Sie die Filterkopfplatte oben auf den Filter und stellen Sie sicher, dass die Abdeckung flach auf dem Filter aufliegt und in der Nut einrastet. Das Wort "Unten" muss nach unten zeigen, wie in **Abbildung 10** gezeigt.

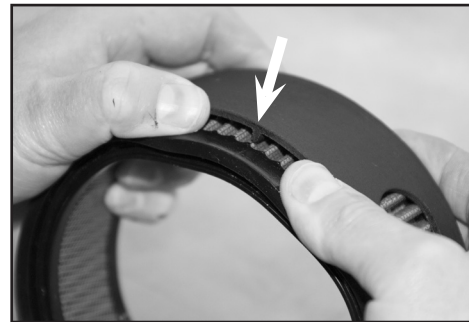

Abbildung 10

16. Schieben Sie die 1/4" X 20 Flansch-Halbrundkopfschrauben durch die Kopffilterplatte aus Plastik, drehen Sie sie ein und befestigen Sie sie gleichmäßig, bis sie bündig anliegen. Drehen Sie die Schrauben dann auf 72 in.-lbs. fest, wie in **Abbildung 11** dargestellt.

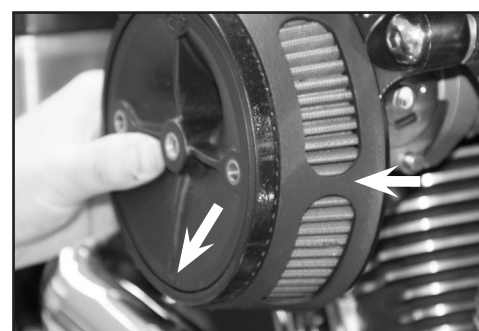

Abbildung 11

17. Befestigen Sie eine S&S-Luftfilterabdeckung bzw. eine 1999-2016 Standard-Harley-Davidson® Big-Twin-Luftfilterabdeckung am Stealth-Luftfilterset. Verwenden Sie dazu die 5/16" Rundkopfschraube, mit 234 blauem Loctite® auf den Gewinden, und drehen Sie sie auf 10 ft.-lbs. fest, siehe **Abbildung 11**.

Replacement Parts for S&S Stealth Air Cleaner Kits

Ersatzteile für S&S Stealth-Luftfiltersets

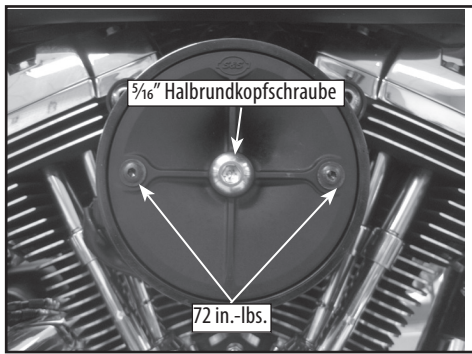
1. Schraube, SHCB, 5/16-18 x .500", poliert, rostfreier Stahl..... 500-0051
2. Schraube, SHC, Flanschkopf, 1/4-20 UNC x 0,750" (jeweils) 500-0060
3. Platte, Kopf, Luftfilter, gegossen, aus Kunststoff 170-0026
4. Filter, Luft, kegelförmig, Standardplissee, 5,500" x 6,000" x 2,375",
Baumwolle, Stealth-Luftfilterset..... 170-0043
5. Schraube, SHCB, 1/4-20 UNC X 0,825" (jeweils) 3 erforderlich 500-0059
6. Rückplatte, S&S Kreis-Stealth-Luftfilter 170-0065
7. Schraube, Rückplattenlüfter, SHCB, 3/8-16 x 1-1/2", poliert,
rostfreier Stahl (jeweils) 2 erforderlich..... 170-0044
8. Unterlegscheibe, flach, 380" x .880" x .024", Beschichtung mit
Nitrilkautschuk, kaltgewalzter Stahl (jeweils) 8 erforderlich 50-7054
9. Dichtung, Drosselklappe 106-6022
10. Schraube, PH,10-24 x 1/4", Zink, Stahl* 50-0041
11. EG-zugelassener Schalldämpfer
Einfachöffnung (103" Maschinen) 170-0328
Doppelöffnung (110" Maschinen)..... 170-0316

*Nur für S&S Muscle-Luftfilterabdeckungen

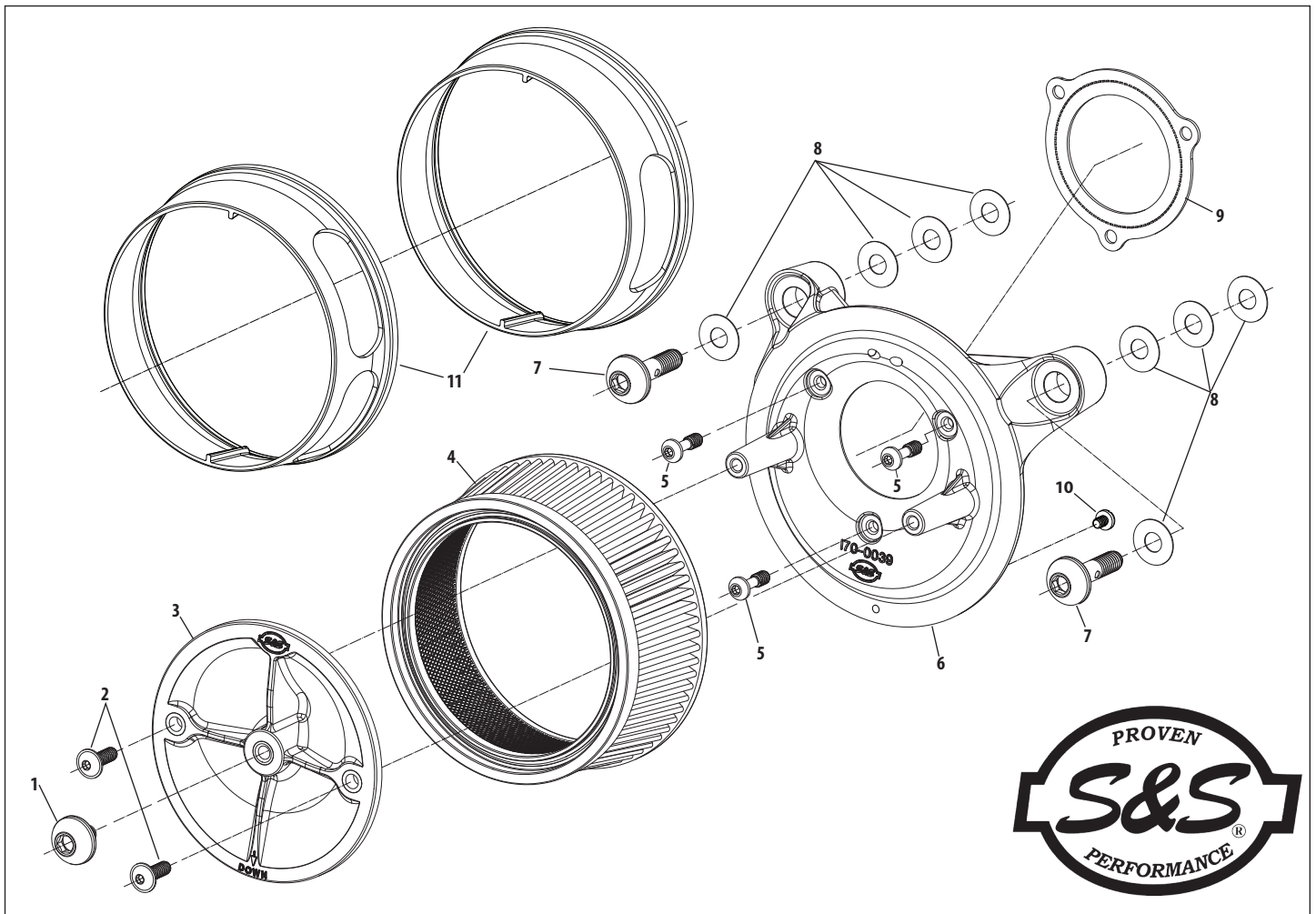

Instruction 510-0407
06-22-16

Version 1
Copyright ©2016
S&S® Cycle, Inc.
Tous droits réservés.
Imprimé aux U.S.A.

S&S® Cycle, Inc.

14025 Cty Hwy G PO Box 215
Viola, Wisconsin 54664
Phone: 608-627-1497 • Fax: 608-627-1488
Technical Service Phone: 608-627-TECH (8324)
Technical Service Email: sstech@sscycle.com
Website: www.sscycle.com



Instructions de montage : Kit de filtre à air furtif S&S homologué CE pour modèles Harley-Davidson® Dyna® et Softail® 103 et 110 pouces cube avec commande électronique du papillon des gaz

CLAUSE DE NON RESPONSABILITÉ :

De nombreuses pièces détachées de S&S sont conçues pour des courses de moto à haut niveau, en circuits fermés, et s'adressent uniquement à des conducteurs expérimentés. Le montage de ces pièces détachées est susceptible d'annuler ou d'avoir une incidence défavorable sur la garantie d'origine. Avant d'effectuer toute modification de votre véhicule, assurez-vous au préalable de ne pas enfreindre la législation concernant les véhicules à moteur utilisés sur la voie publique. Il relève de la seule responsabilité de l'utilisateur de déterminer l'aptitude du produit pour son utilisation prévue, celui-ci devant assumer tous les risques et responsabilités juridiques en cas de blessure corporelle ainsi que tous autres devoirs, risques et obligations afférents.

INSTRUCTIONS DE MONTAGE ET D'UTILISATION :

- Avant de monter votre nouveau kit S&S consultez au préalable les instructions de montage et de maintenance contenues dans ce guide d'installation, ainsi que les quelques règles de sécurité décrites ci-après pour votre sécurité personnelle.
- L'essence est un liquide extrêmement inflammable et explosif dans certaines conditions et toxique lorsqu'elle est inhalée. Ne fumez pas. Effectuez l'installation dans une zone bien ventilée, loin de flammes nues ou des étincelles.
- Avant de commencer le montage, et si vous venez d'utiliser votre moto, attendez le complet refroidissement du moteur et des tuyaux d'échappement afin d'éviter toute brûlure.
- Coupez la batterie pour éviter d'éventuelles étincelles ou l'engagement par inadvertance du démarreur avant de commencer le montage des composants électriques.
- Veuillez lire attentivement les instructions de montage pour une parfaite compréhension de ses différentes étapes. N'hésitez pas à contacter S&S pour toute question relative au montage ou pour tout problème rencontré pendant l'installation ou fonctionnement avec des pièces détachées S&S.
- Consultez le manuel d'entretien de votre moto pour toute opération de démontage et remontage des pièces d'origine pour faciliter le montage.
- Ayez l'esprit clair pendant le montage et la mise en route de votre moto. Ne laissez pas l'alcool, drogues ou fatigue altérer votre jugement.
- Assurez-vous de respecter la législation en vigueur pendant le montage.
- Pour des résultats et une sécurité optimale et pour minimiser tout risque d'endommager les composants, utilisez le matériel de montage fourni et suivez attentivement les instructions de montage.
- Les fumées d'échappement des motos sont toxiques et ne doivent pas être inhalées. Faites tourner le moteur dans un endroit suffisamment ventilé permettant aux émanations toxiques de se dissiper facilement.

AVIS IMPORTANT :

Chaque étape de ce guide d'installation est précédée des termes suivants, selon une nomenclature précise.



AVERTISSEMENT :

possibilité de se blesser ou de blesser des tiers.



ATTENTION :

possibilité d'endommager la pièce ou la moto.

REMARQUE :

toute autre information importante et qui figure en italique.

S&S vous recommande de prendre connaissance de cette terminologie.

GARANTIE :

GARANTIE :

S&S garantit ses pièces détachées à l'acheteur d'origine contre tout défaut de matériaux et de fabrication pour une période de 12 mois à compter de la date d'achat. Les pièces ne remplissant pas ces conditions seront réparées ou remplacées selon le choix de S&S, si celles-ci nous sont retournées pendant la période de garantie les 12 mois ou dans les 10 jours suivant celle-ci. Pour bénéficier de cette garantie l'acheteur d'origine doit appeler ou écrire à S&S sans délai. Certains problèmes peuvent être résolus par un simple appel téléphonique.

Une pièce susceptible de présenter un défaut ne sera en aucun cas remplacée par un Concessionnaire sans l'autorisation préalable de S&S. Si S&S souhaite procéder à un contrôle pour déterminer si la pièce est défectueuse, un numéro d'autorisation de retour sera délivré par S&S. Les pièces doivent être emballées correctement pour éviter tout dommage supplémentaire et expédiées port payé chez S&S avec une copie de la facture d'origine et un courrier détaillé expliquant la nature du problème, la façon dont la pièce a été utilisée ainsi que les circonstances et la date de la panne. Si, la pièce est jugée défectueuse, S&S, procédera alors à sa réparation, remplacement ou remboursement.

DISPOSITIONS COMPLEMENTAIRES DE LA GARANTIE :

- (1) La responsabilité de S&S ne sera aucunement engagée dans le cas d'une modification d'une pièce S&S par une tierce personne ou organisation.
- (2) La responsabilité de S&S ne sera aucunement engagée si la pièce devient entièrement ou partiellement défectueuse suite à un montage, une maintenance ou une utilisation incorrectes, ou toute autre manipulation et utilisation incorrectes.
- (3) S&S n'est pas responsable des dommages consécutifs ou indirects résultant d'une défaillance d'une pièce de S&S, le non-respect des garanties, la non-livraison, retard de livraison, livraison dans des conditions non conformes, ou toute autre infraction au contrat ou devoir entre S&S et un client.

Contenu du kit :

- Plaque arrière
- Filtre
- Plaque supérieure du filtre
- Blue Loctite® 243
- 3x - 1/4" X 20 Vis de la plaque arrière
- 2x – Écrous des reniflards
- 2x – 1/4" X 20 Vis à tête bombée
- 1x – 5/16" Vis à tête ronde
- 8x – Rondelles revêtues de caoutchouc
- Vis du couvercle
- Joint de la plaque arrière
- Silencieux homologué CE



AVERTISSEMENT

- La sécurité de l'utilisateur dépend du montage effectué par celui-ci. Si vous n'êtes pas certain de vos compétences ou n'avez pas les outils nécessaires, faites-le réaliser par un professionnel. Une installation incorrecte de ce produit est susceptible d'entraîner des blessures corporelles, voire mortelles.
- Assurez-vous d'avoir coupé la batterie de votre moto avant d'effectuer toute opération de montage. Un démarrage incorrect de la moto peut occasionner des blessures à l'utilisateur ou à des tierces personnes pendant le montage.

Démontage

Dépose du filtre à air d'origine

1. Débranchez le câble négatif de la batterie de la moto, et placez-la loin de toute pièce métallique.
2. Enlevez le cache du filtre à air d'origine ainsi que la plaque arrière en vous reportant aux instructions du manuel d'entretien de l'année et modèle de votre moto.
3. Enlevez le support de fixation du corps de papillon et le clip de fixation en plastique du décompresseur automatique. **Schéma 1** : support et clip.



Schéma 1

Installing the S&S Stealth AC Kit

1. Positionnez la plaque arrière S&S et les trois vis de la plaque arrière 1/4"x20.



Vis de la plaque arrière

2. Insérez les trois vis dans la plaque arrière comme indiqué dans le **schéma 2**.



Schéma 2

REMARQUE : La plaque arrière est munie de filetages pour un meilleur serrage des vis.

3. Insérez le joint sur les vis comme indiqué dans le **schéma 3**.

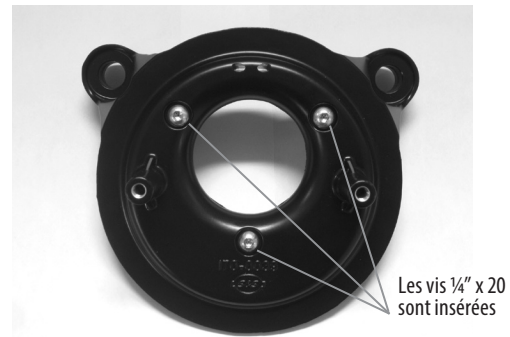

Schéma 3

4. Positionnez les deux écrous des reniflards et les huit rondelles en caoutchouc. Placez une rondelle sur chaque boulon et faites les passer par les trous de fixation de la plaque arrière. Placez une autre rondelle en caoutchouc sur chaque boulon du reniflard. (Schéma 4).

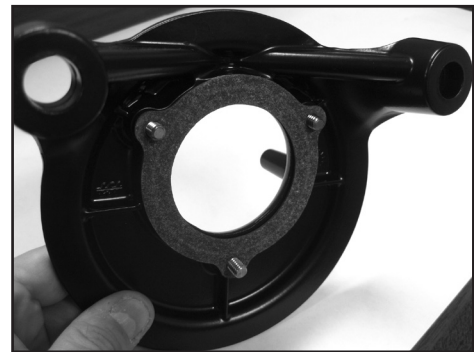

Schéma 4

5. Appliquez une goutte de blue Loctite® 243 sur les filetages de chaque vis et sur l'écrou du reniflard. Le **schéma 5** indique les cinq éléments de fixation nécessitant du blue Loctite 243.

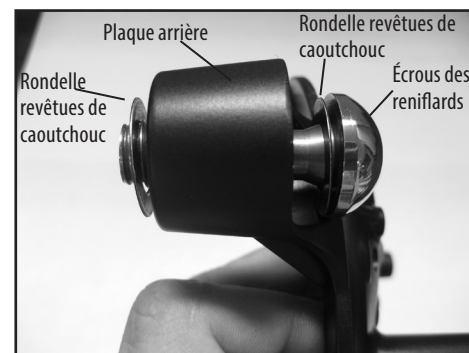

Schéma 5

6. Assemblez la plaque arrière avec le corps de papillon et les culasses. Serrez les vis uniformément pour ajuster parfaitement la plaque arrière.
7. Après avoir monté la plaque arrière, serrez les vis de la plaque arrière 1/4" X 20 jusqu'à 72 in.-lbs comme dans le **schéma 6**.

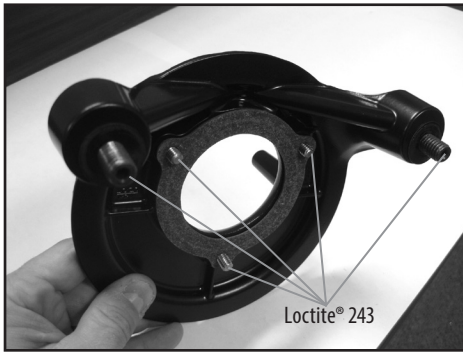

Schéma 6

8. Assurez-vous qu'il n'y ait pas de fuites d'air entre la culasse et la plaque arrière.

REMARQUE : Une jauge d'épaisseur permet de déterminer facilement d'éventuelles fuites d'air, entre la culasse et la plaque arrière (schéma 7).



Schéma 7

9. Si l'espace est inférieur à l'épaisseur d'une rondelle en caoutchouc, serrez les écrous du reniflard à 10-12 ft.-lbs. Dans le cas contraire utilisez un nombre suffisant de rondelles en caoutchouc pour supprimer l'espace.
10. S'il faut plusieurs rondelles en caoutchouc entre la culasse et la plaque arrière, retirez les écrous des reniflards et insérez les rondelles en caoutchouc supplémentaires.

11. Insérez les écrous des reniflards et finissez de serrer les écrous des reniflards à 10-12 ft.-lbs.
12. Reportez-vous au croquis de la **page 4** et positionnez le filtre, la plaque supérieure du filtre en plastique, le silencieux homologué CE, et les deux vis à têtes bombées 1/4" X 20..

REMARQUE: le silencieux homologué CE de votre kit peut avoir un ou deux trous d'aération selon l'application souhaitée.

13. Placez le silencieux homologué CE sur le filtre. Assurez-vous que les languettes de la surface intérieure sont bien fixées à l'anneau extérieur en vinyle du filtre. Voir **schéma 8 et 9**.



Schéma 8



Schéma 9

14. Appliquez une goutte de blue Loctite® 243 sur les boulons de chaque vis à tête bombée et 1/4" X 20 et mettez-les de côté.
15. Positionnez le filtre sur la plaque arrière. Si le silencieux a une seule ouverture, placez-le en position trois heures. Si le silencieux a deux ouvertures placez le séparateur entre eux en position trois heures. Placez la plaque supérieure sur le filtre, en vous assurant que le couvercle est bien à plat sur le filtre et correctement bloqué dans la rainure. L'inscription "Down (Bas)" doit se trouver en bas comme l'indique le **schéma 10**.



Schéma 10

16. Insérez les vis à tête bombée 1/4" X 20 à travers la plaque supérieur du filtre en plastique, serrez uniformément très fort pour ajuster jusqu'à 72 in.-lbs comme indiqué dans le **schéma 11**.

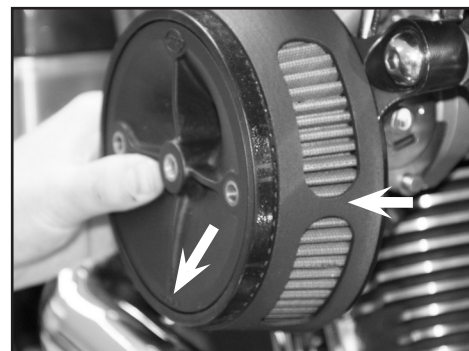

Schéma 11

17. Posez un couvercle de filtre à air de S&S ou un couvercle Harley-Davidson® big twin 1999-2016 sur le kit de filtre à air furtif avec une vis à tête ronde de 5/16", appliquez du blue Loctite 234® sur le filetage, et serrez jusqu'à 10 ft.-lbs. **Schéma 11**.

Pièces de rechange pour kits de filtres à air furtif S&S

1. Vis à tête creuse, 5/16-18 x .500", Acier, poli, inoxydable 500-0051
2. Vis à tête creuse, bombée, 1/4-20 UNC x .750" (chaque) 500-0060
3. Plaque, Supérieur, Filtre à air, Moulé, Plastique 170-0026
4. Filtre, Air, Effilé, Plissé Standard, 5.500" x 6.000" x 2.375",
Coton, Kit de filtre à air furtif..... 170-0043
5. Vis à tête creuse, 1/4-20 UNC X .825" (chaque) 3 sont nécessaires..... 500-0059
6. Plaque arrière, Filtre à air furtif S&S 170-0065
7. Vis d'aération de la plaque arrière, à tête creuse, 3/8-16 x 1 1/2",
Acier inoxydable, poli (chaque) 2 sont nécessaires..... 170-0045
8. Rondelle, Plate,.380" x .880" x .024", Caoutchouc nitrile,
Acier laminé à froid (chaque) 8 sont nécessaires 50-7054
9. Joint, Corps de papillon..... 106-6022
10. Vis, Cruciforme, 10-24 x 1/4", Zinc, Acier* 50-0041
11. Silencieux homologué CE
Ouverture unique (modèles 103 pouces cube) 170-0328
Ouverture double (modèles 110 pouces cube) 170-0316

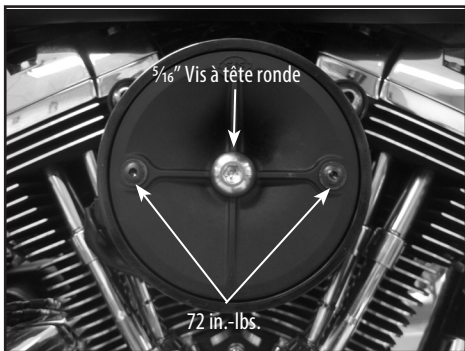
*Pour couvercle de filtre à air "Muscle" S&S seulement

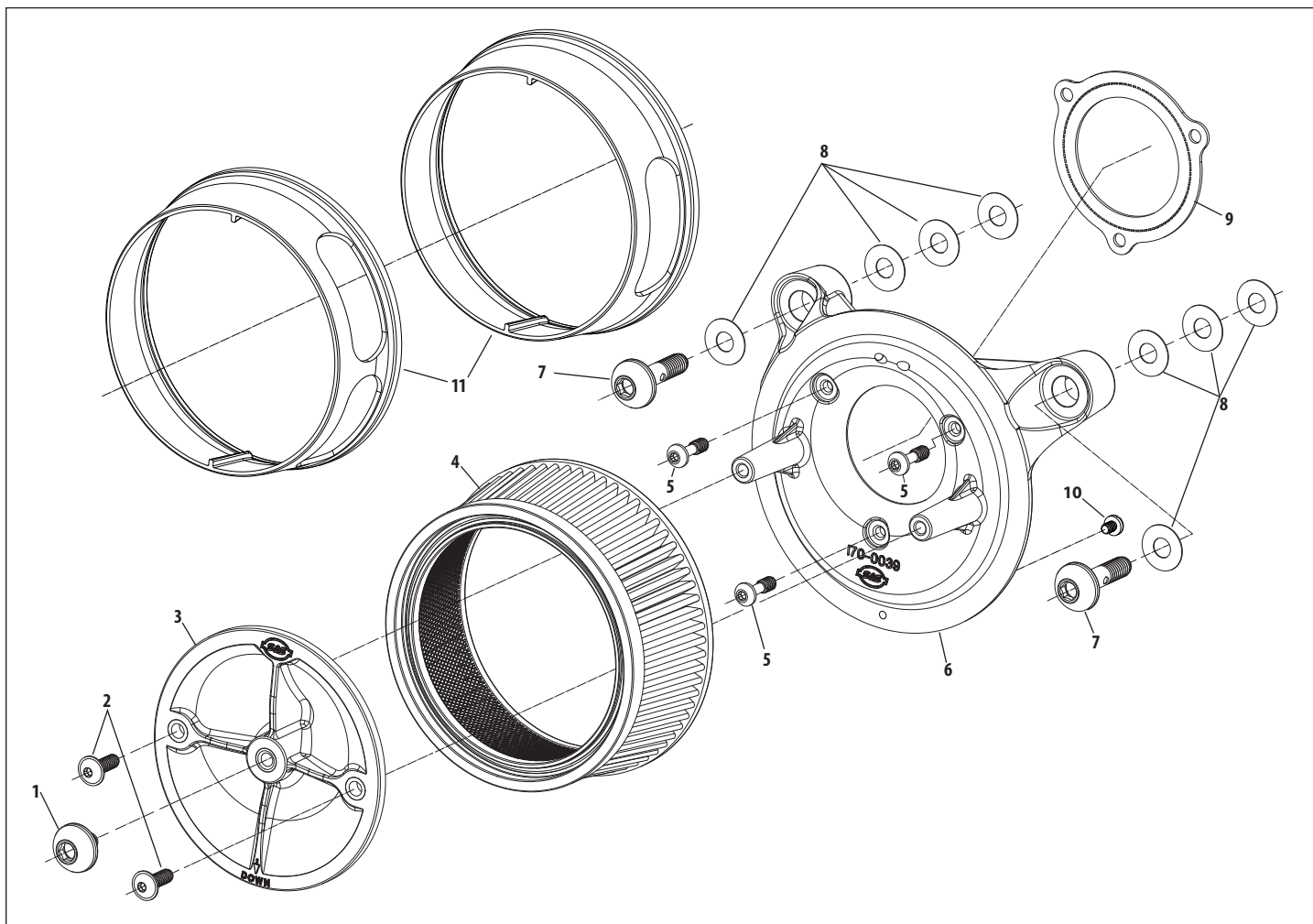

Instruction 510-0407
06-22-16

Versione 1

Copyright ©2016

by S&S® Cycle, Inc.

Tutti i diritti riservati.

Stampato in U.S.A.

S&S® Cycle, Inc.

14025 Cty Hwy G PO Box 215

Viola, Wisconsin 54664

Phone: 608-627-1497 • Fax: 608-627-1488

Technical Service Phone: 608-627-TECH (8324)

Technical Service Email: sstech@sscycle.com

Website: www.sscycle.com



Istruzioni per l'installazione: kit per il filtro dell'aria S&S Stealth omologato CE per i modelli Harley-Davidson® Dyna® e Softail® 103" e 110" con comando elettronico dell'acceleratore

DICHIARAZIONE DI NON RESPONSABILITÀ:

Molti componenti di S&S sono stati ideati per applicazioni d'alta prestazione, per le gare e i circuiti chiusi, sono inoltre adatti solo per motociclisti molto esperti. L'installazione dei componenti S&S può rendere nulla o ridurre la garanzia di fabbrica. Inoltre l'installazione e l'uso dei componenti potrebbe violare le leggi federali, statali e locali, le regole e le ordinanze nonché tutte le altre leggi se il veicolo a motore percorre strade pubbliche. Bisogna controllare sempre le leggi federali, statali e locali prima di modificare la moto. L'uso appropriato del prodotto è l'unica responsabilità dell'utente. L'utente si assume quindi tutte le responsabilità legali e personali di rischio d'infortunio nonché tutti gli obblighi, i doveri e i rischi che ne conseguono.

REGOLE OPERATIVE PER UN'INSTALLAZIONE CORRETTA:

Prima d'installare il nuovo componente S&S, si devono leggere e seguire i procedimenti d'installazione e manutenzione descritti in queste istruzioni e seguire le regole di base di sicurezza personale.

- La benzina è altamente infiammabile ed esplosiva in determinate condizioni, tossica se inalata. Vietato fumare. Effettuare l'installazione in un'area ben arieggiata lontano da fiamme all'aperto o scintille.
- Se la moto è stata usata, aspettare che il motore e il tubo di scappamento si siano raffreddati per evitare di ustionarsi prima di iniziare l'installazione.
- Prima di effettuare l'installazione, staccare la batteria per evitare eventuali scintille e la messa in moto mentre si lavora ai componenti elettrici.
- Leggere attentamente le istruzioni per comprendere meglio tutte le procedure prima di iniziare le fasi d'installazione. Contattate S&S se avete domande relative alle fasi che non vi sono chiare o se notate delle anomalie durante l'installazione o durante il funzionamento della moto con un componente S&S.
- Consultare il manuale della moto per seguire correttamente le procedure di smontaggio e rimontaggio dei componenti della moto che devono essere rimossi per effettuare l'installazione.
- Durante l'installazione e l'utilizzo della moto è bene usare il buon senso. Il buon senso inizia nell'essere lucidi. Non permettete che alcol, droghe e stanchezza vi offuschino la mente. Iniziare l'installazione quando si è in buona forma.
- Controllare che l'installazione sia conforme a tutte le leggi federali, statali e locali.
- Per una prestazione perfetta e sicura, per ridurre al minimo la possibilità di danni ai componenti, usare tutti gli strumenti in dotazione per il montaggio e seguire tutte le istruzioni d'installazione.
- I gas di scarico della moto sono tossici e velenosi, quindi non si devono inalare. Accendere la moto in un'area ben arieggiata in modo che i gas di scarico si disperdano.

AVVISO IMPORTANTE:

Le osservazioni precedute dalle seguenti parole in questo foglio d'istruzioni sono particolarmente importanti.



AVVISO:

indica la possibilità di ferire se stessi o terzi.



ATTENZIONE:

indica che il componente o la moto possono essere danneggiati.

NOTA:

altre informazioni di particolare importanza sono stampate in corsivo.

S&S consiglia di osservare attentamente le istruzioni.

GARANZIA:

All'acquirente originale si garantisce che tutti i componenti S&S sono costruiti con materiali privi di difetti di fabbrica, tale garanzia vale per dodici (12) mesi a partire dalla data d'acquisto. La merce non conforme a queste condizioni verrà riparata o sostituita solo se l'acquirente invierà i componenti a S&S entro i 12 mesi di garanzia o entro i 10 giorni successivi alla scadenza della garanzia. Se si ha bisogno del servizio durante la garanzia, l'acquirente originale deve telefonare o scrivere a S&S immediatamente per comunicare il problema. Possiamo risolvere determinati problemi per telefono senza bisogno d'intervento.

Se un componente sembra essere difettoso, non dovrà essere sostituito da un fornitore senza previa autorizzazione di S&S. Se si ritiene necessario che S&S valuti il problema per stabilire se il componente è danneggiato, si dovrà richiedere a S&S un numero di autorizzazione di restituzione. I componenti devono essere imballati correttamente in modo da non essere ulteriormente danneggiati; si devono inoltre pagare a S&S le spese di spedizione con una copia del contratto originale d'acquisto e una lettera in cui si descrivono i dettagli, la causa del problema, come si è usato il componente e le circostanze del componente al momento del danno. Se dopo la valutazione di S&S il componente è effettivamente danneggiato, si garantisce la riparazione, la sostituzione o il risarcimento.

ULTERIORI CONDIZIONI DI GARANZIA:

- (1) S&S non ha nessun obbligo d'intervento se un componente S&S è stato modificato da un'altra persona o organizzazione.
- (2) S&S non ha nessun obbligo se il componente S&S è stato danneggiato interamente o parzialmente per via di installazione, manutenzione, uso scorretti o per qualsiasi altro utilizzo scorretto o negligente del componente S&S.
- (3) S&S non sarà responsabile di danni indiretti o casuali dovuti alla mancanza di un componente S&S, alla violazione delle garanzie, alla mancata consegna, a un ritardo della consegna, alla consegna in condizioni non conformi alle regole o per altre violazioni del contratto o obblighi stipulati tra S&S e il cliente.

Il kit contiene:

- Piastra posteriore
- Filtro
- Piastra superiore del filtro
- 243 Blue Loctite®
- 3 viti della piastra posteriore 1/4" X 20
- 2 bulloni dello sfiatatoio
- 2 viti con testa a bottone e flangia 1/4" X 20
- 1 vite con testa a bottone - 5/16"
- 8 rondelle rivestite in gomma
- vite di copertura
- Guarnizione per il supporto
- Silenziatore omologato CE



- The safety of the motorcycle rider is dependent of proper installation of this product. If you are not certain of your capabilities or do not have the correct tools for this installation, please consult a shop to have it done. Improper installation of this product could result in injury or death to the rider.
- Be sure to disconnect the battery of your motorcycle before starting on this procedure. Accidental starting of the motorcycle could cause injury to you or others around you during the installation..

Smontaggio

Smontaggio del filtro dell'aria

1. Staccare il cavo negativo della batteria della moto e allontanarlo da qualsiasi elemento in metallo presente nelle vicinanze.
2. Rimuovere il coperchio e la piastra del filtro dell'aria seguendo le istruzioni del manuale specifico del modello e dell'annata della moto su cui si sta operando.
3. Rimuovere il supporto dell'acceleratore e la clip di fissaggio in plastica a compressione automatica. La **figura 1** mostra il supporto e la clip.



Clip di fissaggio in plastica

Supporto

Picture 1

Installazione

Installazione del kit Stealth AC S&S

1. Mettere in posizione la piastra posteriore S&S e le sue tre viti 1/4"x20.



Viti della piastra posteriore

2. Inserire le tre viti nella piastra come mostrato nella **figura 2**.



Figura 2

NOTA: la piastra posteriore è filettata in modo da poter avvitare le viti usando un po' di forza.

3. Applicare le guarnizioni alle viti come mostrato nella **figura 3**.

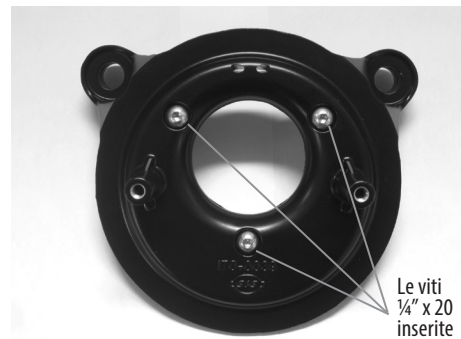

Figura 3

4. Prendere i due bulloni dello sfiatatoio e le otto rondelle rivestite in gomma. Mettere una rondella in ogni bullone e appoggiarle ai buchi della piastra posteriore. Mettere un'altra rondella rivestita in gomma su ogni bullone dello sfiatatoio come mostrato nella **figura 4**.

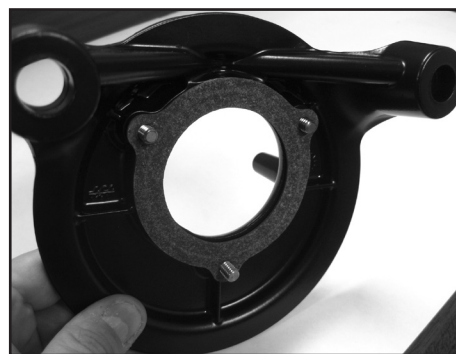

Figura 4

5. Applicare una goccia di 243 blue Loctite® nella filettatura delle viti e dei bulloni dello sfiatatoio. La **figura 5** indica tutte e cinque le filettature delle viti su cui applicare 243 blue Loctite.

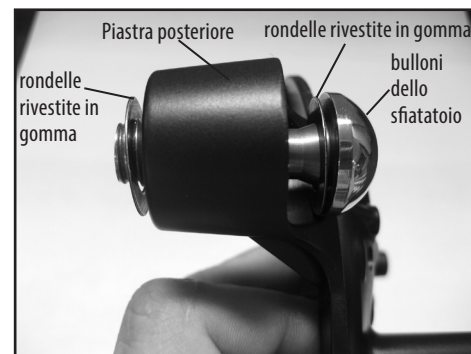

Figura 5

6. Fissare la piastra posteriore al corpo dell'acceleratore e alla testa del cilindro. Avvitare bene tutte le viti stringendole uniformemente fino a fissare la piastra.
7. Ora che la piastra è in posizione, stringere fino in fondo le viti 1/4" X 20 della piastra a 72 in.-lbs. come illustrato nella **figura 6**.

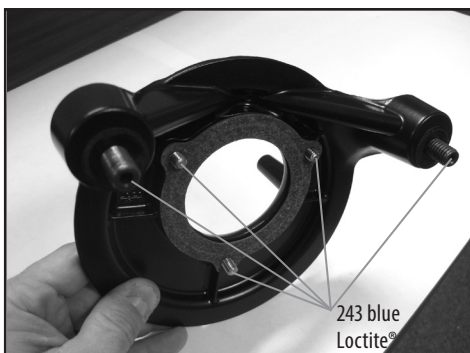

Figura 6

8. Controllare che non vi siano sacche d'aria tra la testa del cilindro e la piastra.

*NOTA: uno spessimetro può essere utile per determinare la quantità d'aria tra la testa e la piastra come mostra la **figura 7**.*

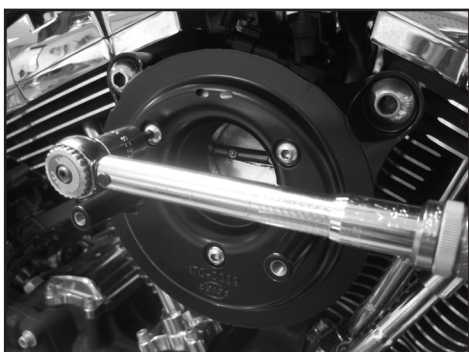

Figura 7

9. Se la sacca d'aria è inferiore allo spessore della rondella rivestita in gomma, stringere i bulloni dello sfatatoio di 10-12 ft.-lbs. Se la sacca d'aria è superiore allo spessore della rondella, determinarne il valore e selezionare il numero appropriato di rondelle rivestite necessarie per colmarlo.
10. Se si deve aggiungere più di una rondella tra la testa e la piastra, svitare i bulloni dello sfatatoio e inserire il numero corretto di rondelle rivestite di gomma.

11. Riavvitare i bulloni e stringerli fino in fondo a 10-12 ft.-lbs.

12. Facendo riferimento alle immagini di pagina 4 posizionare il filtro, piastra superiore del filtro in plastica, il silenziatore omologato CE e le due viti con testa a bottone e flangia 1/4" X 20.

NOTA: il silenziatore omologato CE del kit può avere uno o due fori per l'aria a seconda dell'applicazione.

13. Porre il silenziatore omologato CE sul filtro. Accertarsi che le linguette interne siano ancorate all'anello in vinile esterno del filtro. Vedere le **figure 8 e 9**.



Figura 8



Figura 9

14. Applicare una goccia di 243 blue Loctite® alla filettatura di ogni vite 1/4" X 20 con testa a filettatura e metterle da parte.

15. Tenere il filtro sulla piastra. Se il silenziatore ha un solo foro, posizionarlo a ore tre. Se il silenziatore ha due fori, mettere il divisore in mezzo ai due fori a ore tre. Mettere la piastra posteriore del filtro sulla parte superiore del filtro, accertandosi che il coperchio sia aderente al filtro e bloccato nell'incavo. La parola "Down" deve essere in basso come mostra la **figura 10**.



Figura 10

16. Far passare le viti 1/4" X 20 con testa a bottone e flangia attraverso la piastra posteriore in plastica del filtro, avvitarle bene e fissarle. Infine stringere a 72 in.-lbs. come illustrato nella **figura 11**.

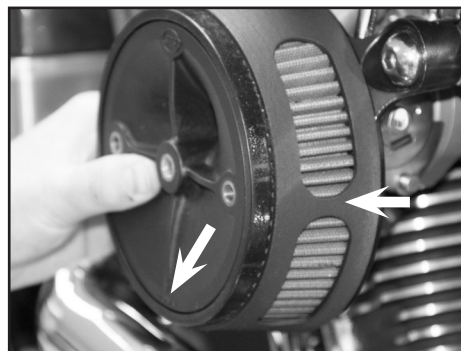

Figura 11

17. Applicare un coperchio del filtro dell'aria S&S o un coperchio grande a doppio filtro dell'aria di Harley-Davidson® del 1999-2016 al kit per il filtro dell'aria stealth con una vite con testa a bottone 5/16", mettendo del 234 blue Loctite® nelle filettature e stringendo a 10 ft.-lbs. Vedere la **figura 11**.

Sostituzione dei componenti del kit per il filtro dell'aria stealth S&S

1. Vite, SHCB, 5/16-18 x .500", lucidato, acciaio inossidabile 500-0051
2. Vite, SHC, testa a bottone e flangia, 1/4-20 UNC x .750" (cadauna)..... 500-0060
3. Piastra, superiore, filtro dell'aria, stampato, plastic..... 170-0026
4. Filtro, aria, rastremato, a pieghe standard, 5.500" x 6.000" x 2.375", cotone, kit filtro d'aria stealth 170-0043
5. Vite, SHCB, 1/4-20 UNC X .825" (cadauno), 3x..... 500-0059
6. Piastra posteriore, filtro dell'aria stealth S&S Cycle..... 170-0065
7. Vite, piastra posteriore dello sfatatoio, SHCB, 3/8-16 x 1-1/2", lucidato, acciaio inossidabile (cadauna), 2x..... 170-0045
8. Rondella, piatta,.380" x .880" x .024", rivestita in gomma nitrilica, acciaio laminato a freddo (cadauna), 8x..... 50-7054
9. Guarnizione, corpo dell'acceleratore 106-6022
10. Vite, PH,10-24 x 1/4", zinco, acciaio* 50-0041
11. Silenziatore omologato CE
 A un foro (motore 103")..... 170-0328
 Con due fori (motore 110") 170-0316

*solo per il coperchio del filtro dell'aria S&S Muscle

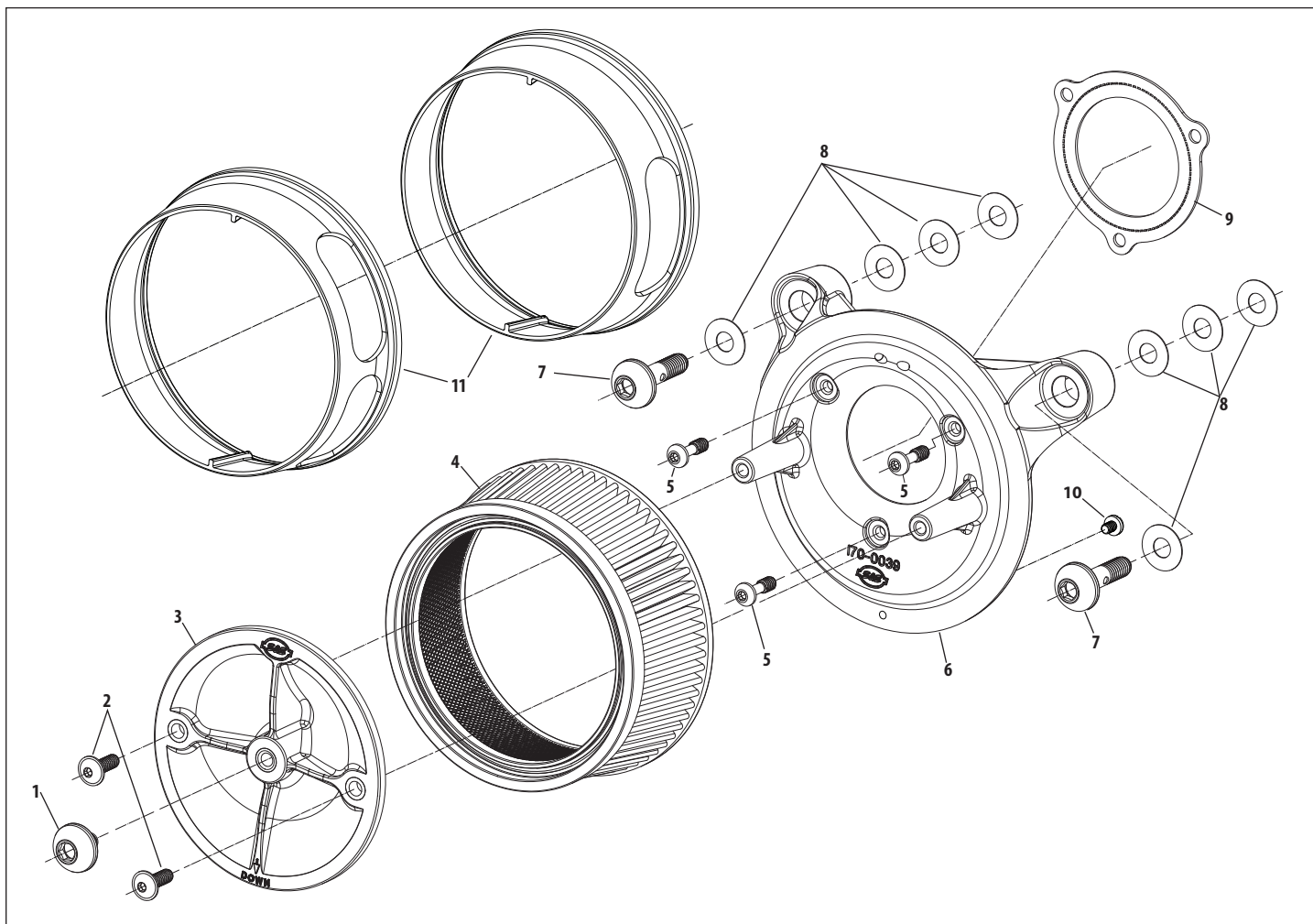

Instruction 510-0407
06-22-16

Versión 1
Copyright ©2016
de S&S® Cycle, Inc.
Todos los derechos
reservados.
Impreso en EE. UU.

S&S® Cycle, Inc.

14025 Cty Hwy G PO Box 215
Viola, Wisconsin 54664
Phone: 608-627-1497 • Fax: 608-627-1488
Technical Service Phone: 608-627-TECH (8324)
Technical Service Email: sstech@sscyle.com
Website: www.sscycle.com



Instrucciones de montaje: kit de filtro de aire S&S® Stealth homologado por la UE para modelos de Harley-Davidson® 103" y 110" Dyna® y Softail® con sistema de acelerador electrónico.

DESCARGO DE RESPONSABILIDAD::

Muchas de las piezas S&S están diseñadas para alto rendimiento, circuitos cerrados y uso en competición, y van dirigidas exclusivamente a pilotos experimentados.

El montaje de piezas S&S puede anular o afectar negativamente la garantía de fábrica.

Además, dicho montaje y uso puede vulnerar determinados reglamentos y normas federales, estatales y locales, así como otras leyes aplicables a vehículos a motor que circulan por la vía pública.

Antes de modificar su motocicleta consulte las leyes federales, estatales y locales.

La responsabilidad para determinar la idoneidad del producto para su uso es exclusiva del usuario y este asumirá todos los riesgos por lesiones personales, responsabilidad jurídica y cualquier otra obligación, deber y riesgo asociado a dicho uso.

NORMAS DE MONTAJE Y FUNCIONAMIENTO SEGURO:

Antes de montar su nueva pieza de S&S, le rogamos que lea y cumpla los procedimientos de montaje y mantenimiento de estas instrucciones y siga las siguientes reglas básicas para garantizar su seguridad personal.

- La gasolina es un producto extremadamente inflamable y explosivo bajo ciertas condiciones y tóxico en caso de inhalación. No fume. Lleve a cabo el montaje en una zona bien ventilada alejada de llamas expuestas o chispas.
- Si la motocicleta ha estado circulando, espere a que el motor y el tubo de escape se enfríen para evitar quemaduras antes de realizar los pasos del montaje.
- Antes de realizar los pasos del montaje, desconecte la batería para eliminar posibles chispas y puestas en marcha imprevistas del motor de arranque durante los trabajos en los componentes eléctricos.
- Lea detenidamente las instrucciones para entender totalmente todos los procedimientos antes de realizar los pasos del montaje. Si tiene alguna pregunta o duda con alguno de los pasos, o si se produce alguna anomalía durante el montaje o el funcionamiento de la motocicleta con una pieza de S&S, póngase en contacto con S&S.
- Consulte el manual de servicio correspondiente a su motocicleta para ver los procedimientos de desmontaje y montaje correctos de cualquier pieza que deba quitarse para facilitar el montaje.
- Aplique el sentido común al llevar a cabo el montaje y manejar la motocicleta. El buen juicio nace en la claridad mental. Evite que el alcohol, las drogas o el cansancio le nublen el juicio. Comience el montaje tras haber descansado lo suficiente.
- Asegúrese de realizar el montaje conforme a las leyes federales, estatales y locales.
- Para lograr un rendimiento óptimo y seguro y minimizar posibles daños a los componentes, use todo el material de montaje que se suministra y siga todas las instrucciones de montaje.
- Los humos de escape de la motocicleta son tóxicos y venenosos, por lo que debe evitar su inhalación. Arranque la motocicleta en una zona bien ventilada donde se pueda dispersar el humo.

AVISO IMPORTANTE:

El contenido de esta hoja de instrucciones precedido por las siguientes palabras tiene una importancia especial..



ADVERTENCIA:

significa que existe la posibilidad de lesiones personales o a terceros.



PRECAUCIÓN:

significa que existe la posibilidad de dañar la pieza o la motocicleta.

NOTA:

cualquier información de particular importancia está marcada en cursiva.

S&S le recomienda que preste especial atención a estos elementos.

GARANTÍA:

El comprador original de las piezas S&S tiene la garantía de que están exentas de defectos de fabricación en materiales y mano de obra durante un periodo de doce (12) meses a partir de la fecha de compra.

Los productos que no cumplan estas condiciones serán reparados o sustituidos a discreción de S&S, si el comprador se las devuelve dentro del periodo de garantía de 12 meses o en los 10 días siguientes después de dicho plazo.

Si necesita el servicio de garantía, el comprador original debe llamar o escribir inmediatamente a S&S para notificarle el problema.

Algunos problemas pueden solucionarse con una llamada telefónica y no requieren ninguna otra medida más.

El distribuidor no podrá sustituir una pieza supuestamente defectuosa sin la autorización previa de S&S. Si se estimase oportuno que S&S lleve a cabo una evaluación para determinar si la pieza era defectuosa, S&S le enviará un número de autorización de devolución.

Las piezas deben embalarse correctamente para no causar más daños y devolverse a S&S con gastos de envío pagados adjuntando una copia de la factura de compra original y una carta detallada con la explicación del problema, cómo se usó la pieza y las circunstancias en el momento de la avería. Si S&S descubre defectos en la pieza tras la evaluación, se encargará de su reparación, sustitución o reembolso.

DISPOSICIONES ADICIONALES DE LA GARANTÍA:

- (1) S&S declina toda responsabilidad en caso de piezas S&S modificadas por otra persona u organización.
- (2) S&S no asumirá ninguna obligación si el defecto total o parcial de una pieza deriva de un montaje incorrecto, mantenimiento incorrecto, uso indebido, manejo anómalo o cualquier otro mal uso o trato indebido de la pieza de S&S.
- (3) S&S no asumirá ninguna responsabilidad por daños consecuenciales o incidentales derivados de la avería de una pieza de S&S, el incumplimiento de la garantía, la imposibilidad de suministrar, retrasos en la entrega, entrega en estado no conforme o cualquier otro incumplimiento de contrato u obligación entre S&S y un cliente.

Contenido del kit:

- Tapa
- Filtro
- Placa superior del filtro
- Loctite® BLUE 243
- 3x - tornillos de placa trasera de 1/4" X 20
- 2x – tornillos para tomas de aire
- 2x – tornillos de cabeza alomada de brida de 1/4" X 20
- 1x – tornillo de cabeza alomada de 5/16"
- 8x – arandelas recubiertas de goma
- Tornillo de tapa
- Junta de tapa
- Silenciador homologado por la UE

ADVERTENCIA

- La seguridad del piloto de la motocicleta depende del montaje correcto de este producto. Si no está seguro de sus aptitudes o no tiene las herramientas adecuadas para el montaje, encárgueselo a un taller. Un montaje incorrecto de este producto puede provocar lesiones o la muerte del piloto.
- Asegúrese de desconectar la batería de su motocicleta antes de iniciar este procedimiento. El arranque accidental de la motocicleta pueda provocar lesiones al operario y a las personas presentes durante el montaje.

Desmontaje

Desmontaje del filtro de aire de serie

1. Desconecte el cable negativo de la batería de la motocicleta y aléjelo de cualquier pieza metálica del lugar.
2. Desmonte el conjunto de la tapa del filtro de aire de serie y la tapa según las instrucciones de su manual de servicio para el año y modelo específico de motocicleta en la que esté trabajando.
3. Desmonte la abrazadera del soporte de la empuñadura del acelerador y la abrazadera de retención de plástico por liberación de compresión automática. La **figura 1** muestra la brida y la abrazadera.



Figura 1

Montaje

Montaje del kit S&S Stealth AC

1. Coloque la tapa de S&S y los tres tornillos de tapa de 1/4"x20.



Tornillos de tapa

2. Coloque los tres tornillos como se muestra en la **figura 2**.



Figura 2

NOTA: la tapa tiene roscas de interferencia en el interior para que los tornillos unan con cierta fuerza.

3. Coloque las juntas que se suministran en los tornillos como se muestra en la **figura 3**.

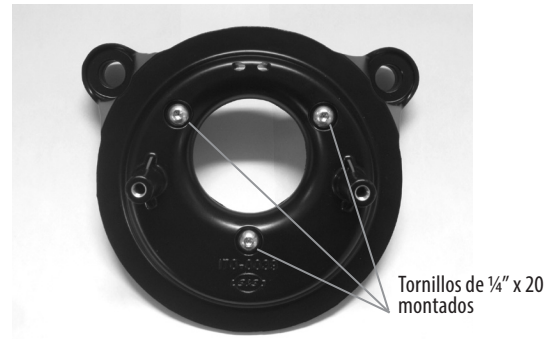

Figura 3

4. Coloque los dos tornillos para tomas de aire y las ocho arandelas recubiertas de goma. Coloque una arandela en cada tornillo para



Figura 4

toma de aire e introdúzcalo en los orificios de montaje de la tapa. Monte otra arandela recubierta de goma en todos los tornillos para tomas de aire. Como se muestra en la figura 4.

5. Aplique una gota de Loctite® Blue 243 en las roscas de cada tornillo y en los tornillos para toma de aire. La **figura 5** muestra los cinco tensores que necesitan Loctite Blue 243.



Figura 5

6. Encaje la tapa en la empuñadura del acelerador y las cabezas de cilindro. Enrosque todos los tornillos y apriételos de forma homogénea hasta que la tapa esté ajustada.
7. Una vez colocada la tapa, apriete los tornillos de $\frac{1}{4}$ " X 20 al par de 72 in.-lbs. como se muestra en la **figura 6**.



Figura 6

8. Compruebe si hay holgura entre la cabeza de cilindro y la tapa.
*NOTA: Un palpador sirve para establecer la holgura existente, si la hay, entre la cabeza y la tapa como se muestra en la **figura 7**.*



Figura 7

9. Si hay una holgura inferior al grosor de la arandela recubierta de goma, apriete los tornillos para tomas de aire 10-12 ft. Si hay una holgura superior al grosor de la arandela recubierta de goma, calcule dicha holgura y seleccione la cantidad adecuada de arandelas recubiertas de goma necesarias para eliminar la holgura.
10. Si fuera necesaria más de una arandela recubierta de goma entre la cabeza y la tapa, extraiga los tornillos para toma de aire y monte la cantidad correcta de arandelas recubiertas de goma.

11. Coloque los tornillos para toma de aire y apriételos a un par de 10-12 ft.-lbs.
12. Consulte el plano de la página 4 y coloque el filtro, la cubierta superior del filtro de plástico, el silenciador homologado por la UE y los dos tornillos de cabeza alomada de brida de $\frac{1}{4}$ " X 20.

NOTA: el silenciador homologado para la UE de su kit puede tener uno o dos orificios de aire según la aplicación prevista.

13. Coloque el silenciador homologado para la UE sobre el filtro. Asegúrese de que las pestañas de la cara interior se enganchen detrás del anillo de vinilo exterior del filtro. Vea las **figuras 8 y 9**.



Figura 8



Figura 9

14. Aplique una gota de Loctite® Blue 243 en las roscas de los tornillos de cabeza alomada de brida de $\frac{1}{4}$ " X 20 y déjelos a un lado.
15. Sujete el filtro en la tapa. Si el silenciador tiene una apertura simple, colóquelo en la posición de las 3 en punto. Si el silenciador tiene dos aperturas coloque el separador entre ellas en la posición de las 3 en punto. Coloque la placa superior de filtro en la parte superior del filtro, asegurándose de que la cubierta quede bien asentada en el filtro y encajada en la ranura. La palabra "Abajo" debe estar encarada hacia abajo como se muestra en la **figura 10**.



Figura 10

16. Pase los tornillos de cabeza alomada de brida de 1/4" X 20 por la placa de filtro superior, enrósquelos y apriételos homogéneamente a un par de 72 in.-lbs. como se muestra en la **figura 11**.

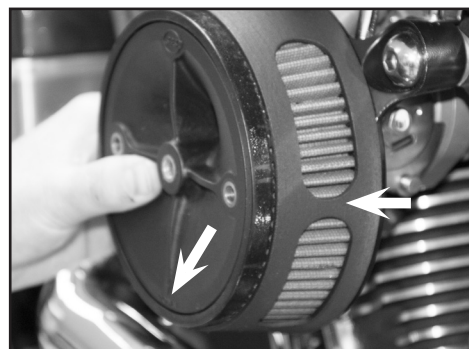

Figura 11

17. Acople una cubierta de filtro de aire S&S o una cubierta de filtro de aire para Harley-Davidson® 1999-2016 con motor big twin al kit de filtro de aire Stealth colocando el tornillo de cabeza alomada de 5/16" con Loctite® Blue 234 en la rosca y apriételo a un par de 10 ft.-lbs. Vea la **figura 11**.

Piezas de recambio para Kits de filtro de aire S&S Stealth.

1. Tornillo, SHCB, 5/16-18 x .500", pulido, acero inoxidable..... 500-0051
2. Tornillo, SHC, cabeza alomada, 1/4-20 UNC x .750" (cada uno) 500-0060
3. Placa, superior, filtro de aire, moldeada, plástico. 170-0026
4. Filtro, aire, cónico, plisado estándar,, 5.500" x 6.000" x 2.375", algodón, Kit de filtro de aire Stealth..... 170-0043
5. Tornillo, SHCB, 1/4-20 UNC X .825" (cada uno) se requieren 3 500-0059
6. Tapa, Filtro de aire para ciclomotor S&S Stealth 170-0065
7. Tornillo, respiradero tapa, SHCB, 3/8-16 x 1-1/2", pulido, acero inoxidable (cada uno) se requieren 2 170-0045
8. Arandela, plana, 380" x .880" x .024", recubrimiento de caucho de nitrilo, acero laminado en frío (cada una) se requieren 8..... 50-7054
9. Junta, empuñadura del acelerador 106-6022
10. Tornillo, PH, 10-24 x 1/4", zinc, acero* 50-0041
11. Silenciador homologado para la UE
Apertura simple (motores de 103") 170-0328
Apertura doble (motores de 110") 170-0316

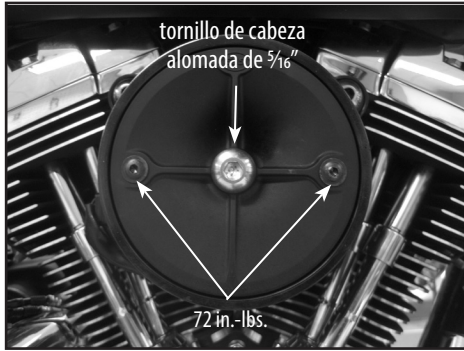
*Solo para tapa de filtro de aire S&S Muscle

